

D.1.4b / 1 TECHNICKÁ ZPRÁVA

Název akce:

Nemocnice Karlovy Vary - Objekt "C"
stavební úpravy ve 3. patře objektu – východní část
D1.4b - Zařízení silnoproudé a slaboproudé elektrotechniky

Investor: **KKN a.s., nemocnice Karlovy Vary, Bezručova 19
360 66 Karlovy Vary**

Stupeň: **TP – Technická pomoc**

Datum: **08/2015**

Zak.číslo: **E-150131**

ZPRACOVATELÉ:

I. Úvod:

Projekt řeší návrh silnoproudé a slaboproudé elektroinstalace na stavební úpravy ve 3.patře – východní část, objektu nemocnice Karlovy Vary – objektu „C“.

Podklady:

stavební výkresy M1:50

normy ČSN a předpisy v elektrotechnice

požadavky investora a ostatních profesních částí

Použité ČSN

Projekt byl zpracován dle platných norem ČSN 33 2000-část 1-7, ČSN 33 2130 ed. 3 a ČSN 33 2000-70-710 a ostatních norem vydaných do data zpracování projektu.

II. Základní údaje:

Napěťová soustava: 3+NPE stř.50Hz,230/400V,TN-C (rozvodna NN)
3+NPE stř.50Hz,230/400V,TN-C-S (RHD1/RHD2)

Instalovaný příkon: $P_i = 24,5 \text{ kW}$

Soudobý odběr: $P_s = 12,0 \text{ kW}$

Nově instalovaný příkon je zanedbávající, jelikož se jedná o stavební úpravy ve stávajícím objektu.

Navržená ochrana před nebezpečným dotykem dle ČSN 33 2000-4-41 ed. 2

Ochrana před nebezpečným dotykem živých částí

Základní – izolací

Základní – kryty nebo přepážkami

Ochrana před nebezpečným dotykem neživých částí

Při poruše – automatickým odpojením

Doplňková ochrana – proudovými chrániči

- doplňujícím ochranným pospojováním

Prostředí dle ČSN 33 2000-5-51 ed.3 – samostatná příloha PD

Osvětlenost E_{pk} : dle výkresové části PD

III. Zajištění ochrany el.zařízení a bezpečnosti práce obsluhy:

Krytí el. předmětů, druh kabelů a jejich uložení je navrženo s ohledem na vyskytující se prostředí, tj. prostředí vnitřní.

Mechanická ochrana el. zařízení je řešena jeho osazením do rozvaděče v provedení s krytím min. IP

30/20 a vlastní mechanickou odolností a uložení vodičů do elektroinstalačních lišt na povrchu a nad podhledy.

Ochrana el.zařízení proti účinkům přetížení a zkratů je navržena jističi v souladu s ČSN 33 2000-4-473, ČSN 33 2000-4-43 ed.2 a ČSN 38 1754.

IV. Technický popis:

Stávající elektroinstalace řešených prostor bude demontována.

Veškeré rozvody budou provedeny kabely CYKY na povrchu v elektroinstalačních lištách, v chodbě a nad předsíněmi a soc.zařízením nad stávajícími a novými podhledy.

V východní části budou osazeny dva nové rozvaděče. Rozvaděč RS4.1 je navržen pro rozvody v místnostech 4.30 a 4.31 (lůžkové pokoje). Rozvaděč bude plastový v provedení na povrch (třířadový – 36 modulů). V rozvaděči je ponechána prostorová rezerva pro osazení dalších případných obvodů. Spodní hrana rozvodnice cca 1,3m nad podlahou.

Připojení bude provedeno kabelem CYKY-J 5x4 ze stávajícího rozvaděče RMS5 v rozvodně NN v tomto podlaží. Do rozvaděče se nově osadí jistič 3f/25A/char.B pro tento vývod. V rozvodnici bude osazena přepětová ochrana tř. II. , tř. III může být osazena v zásuvce pro připojení TV (dle dohody s investorem).

Rozvaděč RS4 bude osazen v prostoru recepce-sesterny. Rozvaděč je navržen jako 2xčtyřřadový -96 modulů, v provedení na povrch. Přívod bude ze stávajícího rozvaděče RMS5 v rozvodně NN kabelem CYKY-J 5x6. Osazen bude jistič 3f/32A/char B.

Osvětlení a zásuvky

Osvětlení v sesterně je navrženo podhledovými zářivkovými svítidly 4x18W s mřížkou ALDP modul 600. V prostoru denní a společenské místnosti budou osazena přisazená zářivková svítidla s bílou mřížkou 2x36W.

V lůžkových pokojích jsou navržena stropní zářivková svítidla s prizmatickým krytem 1x36W. Dle požadavku ČSN 33 2000-7-710 bude jedno ze svítidel v pokojích s vlastním nouzovým zdrojem. Dále bude nad vstupy do pokojů a v sesterně a na chodbě osazeno nouzové osvětlení s piktogramem a vl. zdrojem. Nad lůžka se osadí svítidla s LED zdroji upevněná ze spodní strany poliček. Tato svítidla budou spínána samostatnými spínači osazenými nad lůžky.

V předsíních a sociálních zařízeních budou osazena podhledová svítidla s LED zdroji. Nad zrcadla svítidla s úsporným zářivkovým zdrojem.

Na chodbě bude nový kazetový podhled, do kterého budou osazena zářivková svítidla 3x18W (modul 600).

Světelně technický výpočet ve formátu PDF je k dispozici u investora.

Ovládání osvětlení bude spínači a přepínači osazenými v lištových krabicích na povrchu ve výšce +1,2m nad podlahou. Osvětlení chodby bude ovládáno tlačítkovými spínači přes impulsní relé osazené v rozvaděči. Osvětlení chodby je rozděleno na dva obvody pro možnost spínání denního a nočního osvětlení.

Nouzové osvětlení na chodbě je navrženo nouzovými svítidly s vlastní baterií s dobou chodu 1hod a s piktogramy určujícími směr úniku. Připojeny budou kabely s požární odolností a funkčností při požáru CHKE-V 3x1.5 FE180. Připojeny budou samostatným vývodem z rozvaděče RHD1.

Zásuvkové obvody budou připojeny přes proudové chrániče s vybavovacím proudem 30mA (zásuvky užívány osobami bez elektrotechnické kvalifikace dle ČSN 33 2000-4-41 ed.2).

Zásuvky u lůžek budou osazeny ve výšce +1,6m nad podlahou, zásuvky pro TV na pokojích ve výšce +1,7m nad podlahou. Zásuvky pro PC v sesterně se osadí do podparapetního žlabu ve výšce +1,0 nad podlahou. Ostatní zásuvky se osadí do výšky 0,3m nad podlahou – bude konzultováno s investorem v průběhu stavby. Do zásuvek pro PC a TV, bude osazena přepěťová ochrana tř. III. Osazena bude vždy do středních zásuvek (ochrana zásuvek do vzdálenosti cca 5m od chráněné zásuvky).

V lůžkových pokojích budou rozvody pro svítidla a zásuvky u lůžek vedeny pod sádrokartonovou předstěnou.

V místnostech se sprchou bude provedeno doplňující ochranné pospojování vodičem CY4mm² zž. Instalace bude provedena dle ČSN 33 2000-7-701 ed. 2

Prostory jsou posuzovány dle ČSN 33 2000-7-710. Protokoly o určení prostředí a zařazení jednotlivých místností dle výše uvedené ČSN jsou samostatnou přílohou projektové dokumentace.

Sesterna a společenská místnost je dle ČSN zařazena do skupiny 0 – nepředpokládá se použití žádných příložných částí a porucha zdroje nemůže způsobit ohrožení života. Z tohoto zařazení nevyplývají žádné zvláštní požadavky na provedení elektroinstalace.

Lůžkové pokoje jsou dle ČSN zařazena do skupiny 1 – předpokládá se použití příložných částí, přerušením provozu zdravotnických přístrojů nemůže dojít k ohrožení pacienta. Pro zásuvkové obvody v tomto prostoru budou osazeny proudové chrániče typu A.

Doplňující ochranné pospojování

V lůžkových pokojích budou osazeny svorkovnice PA2 až PA7 (+0,3m), které budou připojeny každá samostatně vodičem CYA16zž ze stávající svorkovnice HOP osazené v rozvodně NN mezi výtahy ve 3.patře. Ze svorkovnic PA budou připojeny svorky pospojování osazené v rampě nad lůžky (sp.hrana +1,6m) a veškeré kovové předměty v prostoru (radiátory, umyvadla-baterie, potrubí medicinálních plynů). Pospojování bude provedeno vodiči CYA4zž.

Ostatní

Stávající RACK v m.č. 4.46 bude připojen kabelem CYKY-J 3x2.5 z rozvaděče RS4

Stávající klimatizační jednotka osazena v ložnici u pokoje č. 4.32, bude připojena nově kabelem CYKY-J 3x2.5 přes proudový chránič s nadproudovou ochranou. Příkon a požadované jištění bude před připojením prověřeno. Klimatizační jednotka bude připojena k ochrannému pospojování ze svorkovnice PA4.

Jednotlivé ventilátory VZT jsou navrženy nad podhledy sociálních zařízení. Připojeny budou na světelné obvody daných prostor. Spínány budou současně s osvětlením, doběh bude řešen osazením multifunkčních relé SMR-T do krabic v blízkosti ventilátoru. Ventilátor pro odsávání

prostoru s RACKem bude připojen samostatně a spínán cyklovačem v pravidelných intervalech, které budou nastaveny dle požadavku investora.

Veškeré ovládací prvky budou osazeny ve výšce +1,2m nad podlahou.

Slaboproudé rozvody

TV – v chodbě mezi výtahy je stávající rozvodnice STA a telefonu, ze které budou provedeny nové vývody pro nově navrhovaná místa s osazením TV. Koaxiální kabely budou vedeny nad podhledy chodby, dále ve vkládacích lištách na povrchu. Účastnické zásuvky se osadí do výšky +1,7m nad podlahou.

TP – ze stávající rozvodnice telefonu (na chodbě mezi výtahy) bude proveden rozvod kabely UTP Cat.5e k jednotlivým telefonním zásuvkám v sesterně a nadstandartních pokojích.

Strukturovaná kabeláž – v m.č. 4.46 je stávající rozvaděč RACK, ze kterého budou provedeny nové rozvody kabely UTP Cat.5e k jednotlivým komunikačním zásuvkám. Rozvody budou v samostatných vkládacích lištách. V podparapetním žlabu v sesterně budou slaboproudé rozvody vedeny ve stínícím kanálu ve žlabu.

Mezi silnoproudými a slaboproudými rozvody musí být min. vzdálenost 20cm.

Signalizační systém

V lůžkové části a na soc. zařízení v nadstandartních pokojích, bude osazen signalizační systém. Navržen je systém fy ABB, proveden bude kabely J-Y(St)y v elektroinstalačních lištách na povrchu. U lůžek budou umístěna signální tlačítka s konektorem, na soc. zařízení signální tlačítka tahová. Nad vstupními dveřmi do pokojů, ze strany chodeb budou umístěna signální světla a za vstupními dveřmi moduly s kontrolními tlačítky. V sesterně bude umístěna akustická a světelná signalizace s kontrolními moduly.

V případě že nadstandartní pokoj 4.37 bude v průběhu stavby určen jako lékařský pokoj, nebude signalizační systém v tomto prostoru instalován. Ostatní elektroinstalace bude upravena dle požadavku investora na zařízení lékařského pokoje.

V. Závěr:

Pro montáž musí být použit materiál a zařízení, schválené Elektrotechnickým zkušebním ústavem – Praha, pro použití při montáži na území ČR.

Montážní práce musí být provedeny v souladu s požadavky platných montážních a bezpečnostních předpisů a norem ČSN. Jakékoliv odchylky od předepsaného způsobu montáže jsou nepřipustné.

Uvedené typy materiálu a zařízení jsou uvedeny pouze jako příklad a lze je zaměnit za jiné, kvalitativně a technicky obdobné, ve smyslu ustanovení zákona č. 137/2006 sb., par. 46.

Změny montáže proti řešení navrženém v tomto projektu, musí být nejprve s investorem a projektantem konzultovány a jejich provedení musí být projektantem odsouhlaseny a písemně potvrzeny.

V Karlových Varech 08/2015

Vypracovala: Klimešová M.

D.1.4b / 2 PROTOKOLY O URČENÍ VNĚJŠÍCH VLIVŮ

Název akce:

Nemocnice Karlovy Vary - Objekt "C"
stavební úpravy ve 3. patře objektu – východní část
D1.4b - Zařízení silnoproudé a slaboproudé elektrotechniky

Investor: **KKN a.s., nemocnice Karlovy Vary, Bezručova 19
360 66 Karlovy Vary**

Stupeň: **TP – Technická pomoc**

Datum: **08/2015**

Zak.číslo: **E-150131**

ZPRACOVATELÉ:

Protokol o určení vnějších vlivů č. E-150131

vypracované odbornou komisí

Miroslava Klimešová – 3D PROJEKT, Úvalská 604/2, 360 09 Karlovy Vary, IČO: 722 70 179
Tel.: 731 409 028, e-mail: mk-3dprojekt@volny.cz

Předseda komise:

Klimešová Miroslava - projektant elektro (autorizovaný technik)

Členové komise:

Ing. Jana Handšuhová Smutná - HIP
Sobotka Jan - zpracovatel stavební části
Ing. Vltavská Ilona - zástupce investor

Název akce:

Nemocnice Karlovy Vary - Objekt "C"
stavební úpravy ve 3. patře objektu - východní část

Podklady pro vypracování protokolu:

1. Požadavky investora
2. Stavební výkresy 1:50

Popis objektu:

Jedná se o stávající panelový objekt systému T06B. Veškeré nosné zdi jsou betonové, stávající příčky betonové, případně zděné. Nově navrhované příčky jsou ze sádkartonu.

Protokol č. 1

Popis místností:

Jedná se o vnitřní prostory mimo prostor se sprchami a prostory posuzovaných dle ČSN 33 2000-7-710 .

Určené vnější vlivy v daných místnostech dle ČSN 33200-5-51 ed. 3:

A	Prostředí	Třída vnějšího vlivu
AA	Teplota okolí	normální
AB	Atmosferické podmínky okolí	normální
AC	Nadmořská výška	normální
AD	Výskyt vody	normální
AE	Výskyt cizích pevných těles	normální
AF	Výskyt korozivních látek	normální
AG	Ráz	normální

AH	Vibrace	normální
AK	Výskyt rostlinstva nebo plísní	normální
AL	Výskyt živočichů	normální
AM	El.mag., el.stat. Nebo ionizující záření	normální
AN	Sluneční záření	normální
AP	Seismické účinky	normální
AQ	Bouřková činnost	normální
AR	Pohyb vzduchu	normální
AS	Vítr	normální

B Využití

BA	Schopnost osob	normální
BC	Dotyk osob s potenciálem země	normální
BD	Podmínky úniku v případě nebezpečí	normální
BE	Povaha zprac. nebo skladování látek	normální

C Konstrukce budovy

CA	Stavební materiály	normální
CB	Konstrukce budovy	normální

Rozhodnutí:

Vnější vlivy byly určeny v souladu s ČSN 332000-5-51 ed. 3. a ČSN 332000-4-41ed.2/Z1.
Z hlediska nebezpečí úrazu el. proudem – prostory:

- **normální**

Rozvody jsou provedeny v soustavě:

3x230/400V, 50Hz, TN-S

Na základě uvažovaného působení vnějších vlivů a umístění elektrického zařízení, je podle ČSN 33 1500 a ČSN 33 2000-6 doporučený termín pravidelné revize 1x za 5 let.

Protokol č. 2

Popis místností:

Jedná se o vnitřní prostory se sprchami (m.č. 4.36, 4.40, 4.46)

Určené vnější vlivy v daných místnostech dle ČSN 33200-5-51 ed. 3:

A	Prostředí	Třída vnějšího vlivu
AA	Teplota okolí	normální
AB	Atmosferické podmínky okolí	normální
AC	Nadmořská výška	normální
AD	Výskyt vody	AD3 – vodní tříšť
AE	Výskyt cizích pevných těles	normální
AF	Výskyt korozivních látek	normální

AG	Ráz	normální
AH	Vibrace	normální
AK	Výskyt rostlinstva nebo plísní	normální
AL	Výskyt živočichů	normální
AM	El.mag., el.stat. Nebo ionizující záření	normální
AN	Sluneční záření	normální
AP	Seismické účinky	normální
AQ	Bouřková činnost	normální
AR	Pohyb vzduchu	normální
AS	Vítr	normální
B	Využití	
BA	Schopnost osob	normální
BC	Dotyk osob s potenciálem země	normální
BD	Podmínky úniku v případě nebezpečí	normální
BE	Povaha zprac. nebo skladování látek	normální
C	Konstrukce budovy	
CA	Stavební materiály	normální
CB	Konstrukce budovy	normální

Rozhodnutí:

Vnější vlivy byly určeny v souladu s ČSN 332000-5-51 ed. 3. a ČSN 332000-4-41ed.2/Z1. Opatření vyplývající z vlivů, které nejsou dle článku 512-2 ČSN 33 2000-5-51 ed. 3 normální:

- elektroinstalace bude provedena dle **ČSN 33 2000-7-701 ed. 2: Zařízení jed nouúčelová a ve zvláštních objektech – Prostory s vanou nebo sprchou.**

Z hlediska nebezpečí úrazu el. proudem – prostory:

- zvlášť nebezpečné

Rozvody jsou provedeny v soustavách:

3x230/400V, 50Hz, TN-S

Na základě uvažovaného působení vnějších vlivů a umístění elektrického zařízení, je podle ČSN 33 1500 a ČSN 33 2000-6 doporučený **termín pravidelné revize 1x za 3 roky.**

Protokol č. 3

Popis místností:

Jedná se o sesternu (4.42) a společenskou místnost pro pacienty (4.47)

Určené vnější vlivy v daných místnostech dle ČSN 33200-5-51 ed. 3:

A	Prostředí	Třída vnějšího vlivu
AA	Teplota okolí	normální
AB	Atmosferické podmínky okolí	normální
AC	Nadmořská výška	normální
AD	Výskyt vody	normální
AE	Výskyt cizích pevných těles	normální
AF	Výskyt korozivních látek	normální
AG	Ráz	normální
AH	Vibrace	normální
AK	Výskyt rostlinstva nebo plísní	normální
AL	Výskyt živočichů	normální
AM	El.mag., el.stat. Nebo ionizující záření	normální
AN	Sluneční záření	normální
AP	Seismické účinky	normální
AQ	Bouřková činnost	normální
AR	Pohyb vzduchu	normální
AS	Vítr	normální
B	Využití	
BA	Schopnost osob	BA3-invalidé
BC	Dotyk osob s potenciálem země	normální
BD	Podmínky úniku v případě nebezpečí	normální
BE	Povaha zprac. nebo skladování látek	normální
C	Konstrukce budovy	
CA	Stavební materiály	normální
CB	Konstrukce budovy	normální

Rozhodnutí:

Vnější vlivy byly určeny v souladu s ČSN 332000-5-51 ed. 3. a ČSN 332000-4-41ed.2/Z1. Opatření vyplývající z vlivů, které nejsou dle článku 512-2 ČSN 33 2000-5-51 ed. 3 normální:

- elektroinstalace bude provedena dle **ČSN 33 2000-7-710 – Zařízení jednoúčelová a ve zvláštních objektech – zdravotnické prostory.**

Z hlediska nebezpečí úrazu el. proudem – prostory:

- **normální**

Rozvody jsou provedeny v soustavě:

3x230/400V, 50Hz, TN-S

Dle ČSN 332000-7-710 tab B.1 jsou prostory zaříděny do skupiny 0.

Na prostory zařazené do této skupiny nejsou žádné požadavky.

Protokol č. 4

Popis místností:

Jedná se o místnosti lůžkových pokojů (4.30, 4.31, 4.32, 4.33, 4.37 a 4.41)

Určené vnější vlivy v daných místnostech dle ČSN 33200-5-51 ed. 3:

A	Prostředí	Třída vnějšího vlivu
AA	Teplota okolí	normální
AB	Atmosferické podmínky okolí	normální
AC	Nadmořská výška	normální
AD	Výskyt vody	normální
AE	Výskyt cizích pevných těles	normální
AF	Výskyt korozivních látek	normální
AG	Ráz	normální
AH	Vibrace	normální
AK	Výskyt rostlinstva nebo plísní	normální
AL	Výskyt živočichů	normální
AM	El.mag., el.stat. Nebo ionizující záření	normální
AN	Sluneční záření	normální
AP	Seismické účinky	normální
AQ	Bouřková činnost	normální
AR	Pohyb vzduchu	normální
AS	Vítr	normální
B	Využití	
BA	Schopnost osob	BA3-invalidé
BC	Dotyk osob s potenciálem země	normální
BD	Podmínky úniku v případě nebezpečí	normální
BE	Povaha zprac. nebo skladování látek	normální
C	Konstrukce budovy	
CA	Stavební materiály	normální
CB	Konstrukce budovy	normální

Rozhodnutí:

Vnější vlivy byly určeny v souladu s ČSN 332000-5-51 ed. 3. a ČSN 332000-4-41ed.2/Z1. Opatření vyplývající z vlivů, které nejsou dle článku 512-2 ČSN 33 2000-5-51 ed. 3 normální:

- elektroinstalace bude provedena dle **ČSN 33 2000-7-710 – Zařízení jednoúčelová a ve zvláštních objektech – zdravotnické prostory.**

Z hlediska nebezpečí úrazu el. proudem – prostory:

- normální

Rozvody jsou provedeny v soustavě:

3x230/400V, 50Hz, TN-S

Dle ČSN 332000-7-710 tab B.1 jsou prostory zaříděny do skupiny 1.

- V lékařských prostorách sk.1 musí být použity proudové chrániče typu A nebo B.
- Doplňující ochranné pospojování - v místnosti bude osazena svorkovnice PA, ze které se připojí ochranné vodiče, vnější vodivé části a svodová síť elektrostaticky vodivé podlahy, Svorkovnice PA bude připojena ze svorkovnice HOP. Odpor ochranných vodičů, včetně odporu spojení mezi ochrannými kontakty zásuvek a ochrannými svorkami upevněných zařízení, nebo jakýmkoliv cizími vodivými částmi a přípojnicí doplňujícího pospojování nesmí být větší než 0,7ohmů.
- V každé místnosti (sk. 1) musí být jedno svítidlo připojeno na bezpečnostní obvod (vl. nouzový zdroj).
- Nouzové únikové osvětlení bude napájeno ze dvou zdrojů (vl. nouzový zdroj)

Na základě uvažovaného působení vnějších předepsaný termín pravidelné revize:

Funkční přezkoušení uvedených zařízení	1x za rok
Měření ověřující doplňující pospojování	1x za 3 roky
Ověření kompletnosti opatření pro pospojování	1x za 3 roky
Test proudových chráničů	1x za rok
Prohlídka, funkční zkoušky a měření elektrické instalace zvláště je nutno ověřit ochranu před úrazem elektrickým proudem, včetně nastavení nastavitelných ochranných přístrojů	1x za 3 roky
Test funkčnosti osvětlení označení východů, únikových cest, prostorů pro rozvaděče	1x za rok

Zdůvodnění

Byly posouzeny vlivy působící na provozované zařízení a naopak možnost negativního působení elektrického zařízení na okolní zařízení. Vzhledem ke zjištěným skutečnostem bylo rozhodnuto jak je výše uvedeno.

Datum sepsání protokolu:
18.6.2015

Podpisy předsedy a členů komise:

PŮDORYS 3.PATRA

měř. 1 : 50

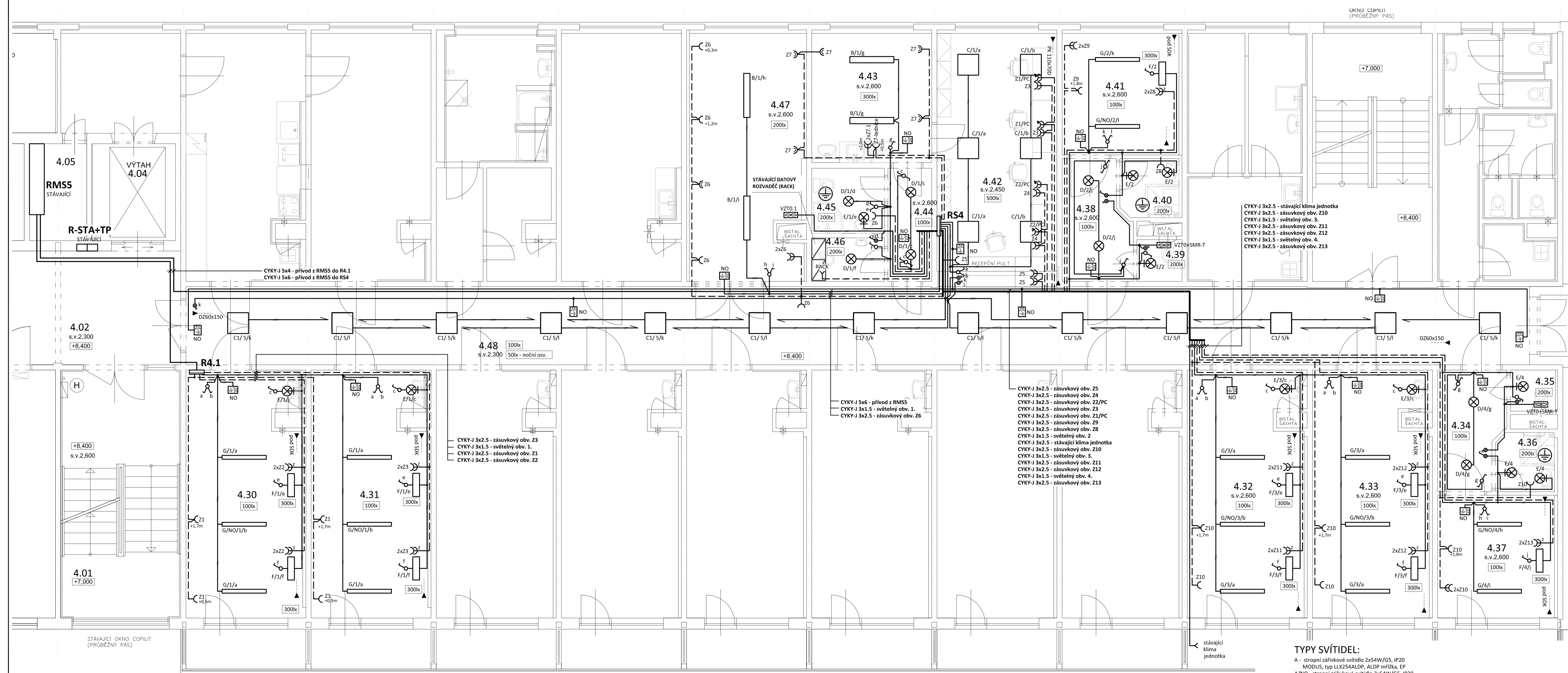

LEGENDA MÍSTNOSTÍ - 3. PATRO VÝCHODNÍ ČÁST

Č. m.	Název místnosti	Plocha (m ²)	Poznamka
4.30	Pokoj	23,30	
4.31	Pokoj	23,30	
4.32	Pokoj	23,28	
4.33	Pokoj	23,30	
4.34	Prchba	6,25	
4.35	WC	1,53	
4.36	Koupelna	2,85	
4.37	Pokoj - nadstandard	11,86	
4.38	Prchba	6,42	
4.39	WC	1,56	
4.40	Koupelna	3,85	
4.41	Pokoj - nadstandard	11,74	
4.42	Rocepce - vestavní	25,19	
4.43	Davni místnost	12,72	
4.44	Prchba	4,10	
4.45	Sprcha + WC	3,76	
4.46	WC + um.	3,80	
4.47	Společenská místnost	23,00	
4.48	Chodba	87,00	

LEGENDA:

- Společná trasa vedení
- Zásuvkové rozvody
- Světelné rozvody
- Strukturovaná kabeláž
- Koax. kabel pro TV
- Zářivkové svítidlo stropní, nástěnné
- Zářivkové svítidlo podhledové
- Nouzové svítidlo s vř.baterií, 11W/1hod, IP20
- Jednopolový spínač pod omítku, faz.1, 10A/250V, IP20
- Sériový přepínač pod omítku, faz.5, 10A/250V, IP20
- Stíhací přepínač pod omítku, faz.6, 10A/250V, IP20
- Tlačítkový ovl. pod om. se sign.doutn., faz.1/0so, 10A/250V, IP20
- Jednoduchá zásuvka pod omítku, 16A/250V, IP20
- Dvojnásobná zásuvka pod omítku, 16A/250V, IP20
- Jednoduché zásuvky ve společném rámečku
- Jednoduchá zásuvka s přepětovou ochranou
- Doplnující ochranné pospojování
- Účastnická zásuvka TV/SAT
- Komunikační zásuvka RS45, dvojnásobná
- VZT - odťahový ventilátor dle dodávky VZT, 230V SMR-T univerzální multifunkční relé osazené v LK80x28 (zpozděný rozeběh, doběh)

Rozvody budou vedeny v elektroinstalačních lištách na povrchu:
 1 kabel (mezi svítlidly) LV 18x13
 2-3 kabely..... LV 40x15
 4-8 kabely..... LH 60x40

POZNÁMKA:

Napěťová soustava:
 3+NPE stf. 50Hz, 230/400V, TN-C-S (RMSS)
 3+NPE stf. 50Hz, 230/400V, TN-S (RS4-1, RS4)

Ochrana před nebezpečným dotykem neživých částí dle ČSN 33 20000-4-41 ed. 2:
 při poruše - automatickým odpojením
 doplňková ochrana - doplňujícím ochranným pospojováním - proudovým chráničem

TYPY SVÍTEL:

- A - stropní zářivkové svítidlo 2x54W/G5, IP20
MODUS, typ LLX254ALDP, ALDP mřížka, EP
- A/NO - stropní zářivkové svítidlo 2x54W/G5, IP20
MODUS, typ LLX254ALDP, ALDP mřížka, EP, nouzový zdroj
- B - stropní zářivkové svítidlo 2x36W/G13, IP20
MODUS, typ LLX236BEP, bílá mřížka, EP
- B1 - stropní zářivkové svítidlo 2x36W/G13, IP20
MODUS, typ LLX258BEP, bílá mřížka, EP
- C - vestavné zářivkové svítidlo 4x18W/G13, IP20
MODUS I 418 ALDP mřížka, optika, EP
- C1 - vestavné zářivkové svítidlo 3x18W/G13, IP20
MODUS I 318 AL, AL mřížka, EP
- D - vestavné svítidlo 48 LED, 3000 K, nanoprizmatický kryt
PMMA, MODUS typ SPN8K9N190V1/350ND, Ø190
- E - svítidlo kruhové, kryt opál, Ø375mm, 1x22W/2GX13
MODUS typ BRKL122KO375, IP40
- F - nástěnné LED svítidlo, 11W, bílé, opál kryt
MODUS typ SBL35KOVI/350ND
- G - zářivkové stropní sv. s prizmatickým krytem 1x36W/G13, IP20
MODUS KMC 136PMMA, EP
- G/NO - zářivkové stropní sv. s prizmatickým krytem 1x36W/G13, IP20, MODUS KMC 136PMMA, EP, nouzový zdroj
- NO - nouzové sv. INFINITY B, nástěnné, stáje svítili, 1 hod., LED, IP40, NIMB, MODUS

Zodpovědný projektant:	HSP		PROJEKTANT AKCE:
Křm: Křm: Karlovarský	Ing. J. Handšuhová-Smutná		M. Křmlová - 3D PROJEKT
Investor:	KKN a.s., nemocnice Karlovy Vary, Bezručova 19, 360 66 Karlovy Vary	SÚ: Karlovy Vary	Účastník: TP
Alce:	Nemocnice Karlovy Vary - Objekt "C" stavební úpravy ve 3. patře objektu - východní část	Formát: 6A4	Číslo parčí:
Objekt:	D1.4b - Zařízení silno a slaboproude elektrotechniky	Č. zak.: E-150131	Datum: 08/2015
Název:	PŮDORYS 3. PATRA	Mřížka: 1:50	Číslo výkresu: D.1.4b / 3

PŮDORYS 3.PATRA - POSPOJOVÁNÍ



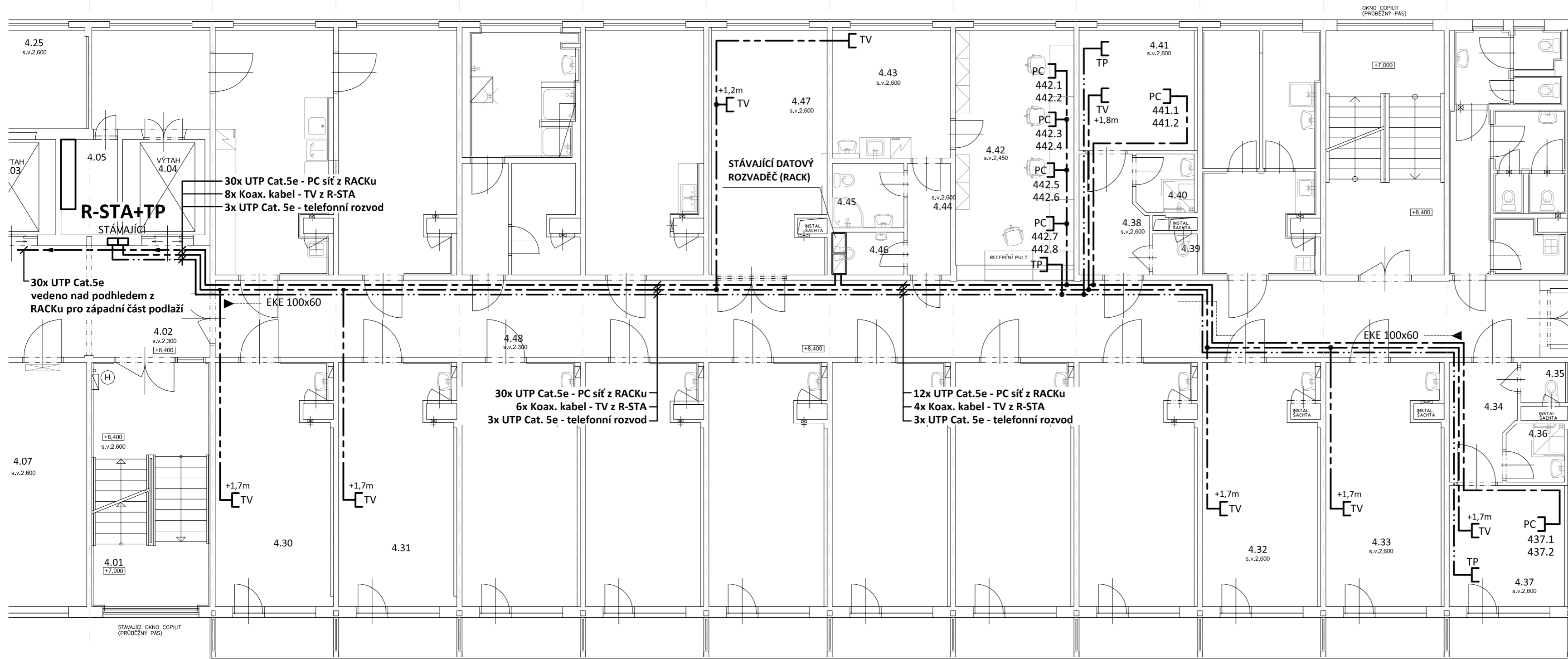



měř. 1 : 100

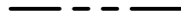

LEGENDA MÍSTNOSTÍ - 3. PATRO VÝCHODNÍ ČÁST

Č.m.	Název místnosti	Plocha (m2)	Poznámka
4.30	Pokoj	23,30	
4.31	Pokoj	23,30	
4.32	Pokoj	23,28	
4.33	Pokoj	23,30	
4.34	Předsíň	6,25	
4.35	WC	1,53	
4.36	Koupelna	2,85	
4.37	Pokoj - nadstandard	11,86	
4.38	Předsíň	6,42	
4.39	WC	1,56	
4.40	Koupelna	2,85	
4.41	Pokoj - nadstandard	11,74	
4.42	Recepce - sesterna	25,19	
4.43	Denní místnost	12,72	
4.44	Předsíň	4,10	
4.45	Sprcha + WC	3,76	
4.46	WC + um.	2,82	
4.47	Společenská místnost	23,00	
4.48	Chodba	87,00	

LEGENDA:

-  Společná trasa vedení
-  Telefonní rozvody
-  PC síť
-  Koax. kabel pro TV
-  Účastnická zásuvka TV/SAT
-  Komunikační zásuvka RJ45, dvojnásobná
-  Telefonní zásuvka jednonásobná

Zodpovědný projektant:	HIP	 PROJEKTANT AKCE:
Klímešová Miroslava	Ing. J.Handšuhová-Smutná	
Kraj: Karlovarský	SÚ: Karlovy Vary	M. Klímešová - 3D PROJEKT
Investor: KKN a.s., nemocnice Karlovy Vary, Bezručova 19, 360 66 Karlovy Vary		Úvalská 604/2, 360 09 K. Vary
		IČO: 722 70 179, Tel. 731 409 028
Akce:	Nemocnice Karlovy Vary - Objekt "C"	Formát: 6A4
	stavební úpravy ve 3. patře objektu - východní část	Stupeň: TP
		Č. zak.: E-150131
		Datum: 08/2015
Objekt: D1.4b - Zařízení silno a slaboproudé elektrotechniky		Měřítko: 1:100
Název: PŮDORYS 3. PATRA - SLABOPROUD		Číslo výkresu: D.1.4b / 4

PŮDORYS 3.PATRA - POSPOJOVÁNÍ

měř. 1 : 100

LEGENDA MÍSTNOSTÍ - 3. PATRO VÝCHODNÍ ČÁST

Č.m.	Název místnosti	Plocha (m2)	Poznámka
4.30	Pokoj	23,30	
4.31	Pokoj	23,30	
4.32	Pokoj	23,28	
4.33	Pokoj	23,30	
4.34	Předsíň	6,25	
4.35	WC	1,53	
4.36	Koupelna	2,85	
4.37	Pokoj - nadstandard	11,86	
4.38	Předsíň	6,42	
4.39	WC	1,56	
4.40	Koupelna	2,85	
4.41	Pokoj - nadstandard	11,74	
4.42	Recepce - sesterna	25,19	
4.43	Denní místnost	12,72	
4.44	Předsíň	4,10	
4.45	Sprcha + WC	3,76	
4.46	WC + um.	2,82	
4.47	Společenská místnost	23,00	
4.48	Chodba	87,00	

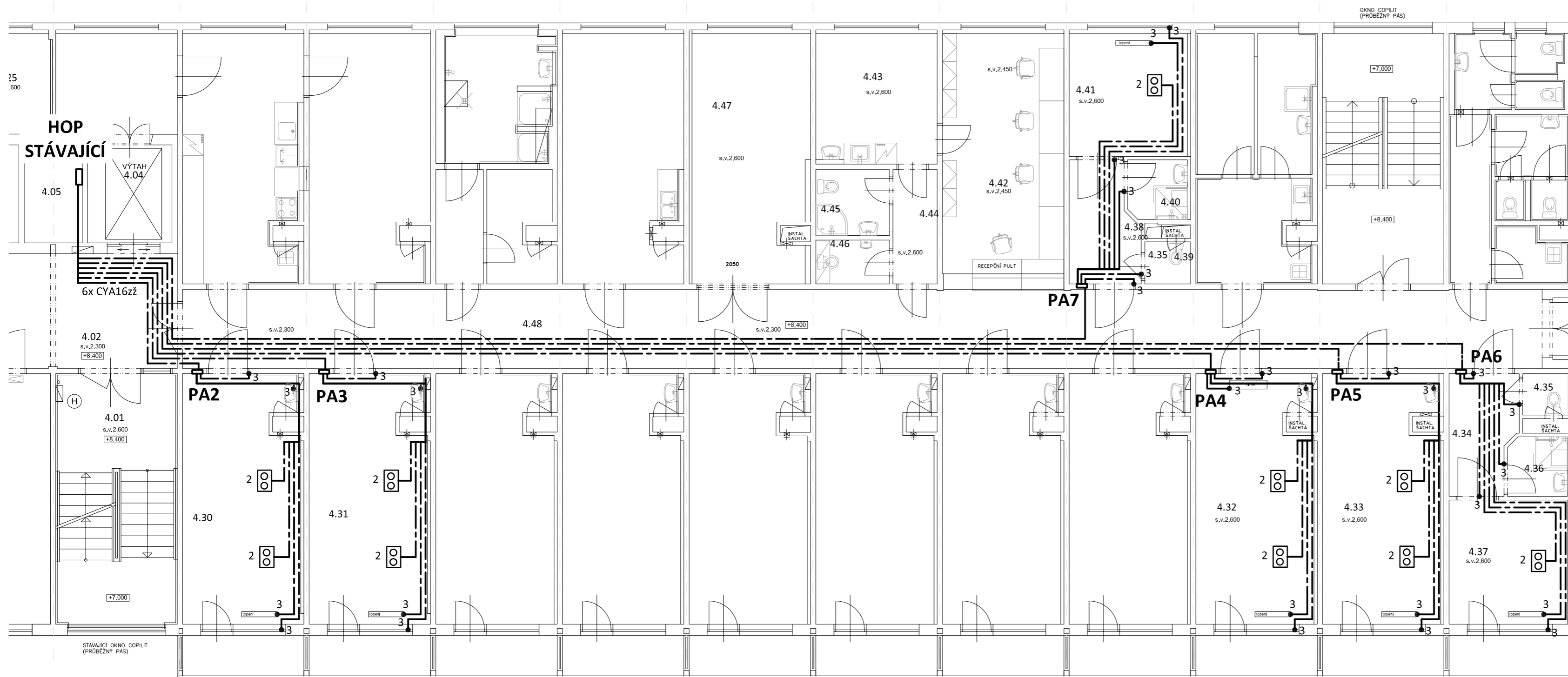

OCHRANNÉ POSPOJOVÁNÍ:

Obvod č.1 - protilehlé rohy místnosti ukončit KU68/2 ve výšce 0.2m nad podlahou (antistatická podlahy)

Obvod č.2 - vývody pro zdravotnická zařízení ukončit v zásuvkách pro ochranné pospojování na stěnách

Obvod č.3 - připojení kovových předmětů (radiátory, umyvadla-baterie, potrubí medicánlních plynů)

Ochranné pospojování se provede vodiči CY 4 (propojení svorkovnic ochranného pospojování PA vodičem CY16)

LEGENDA:

- Ochranné pospojování
- ⊡ 2 Dvojitá zásuvka ochranného pospojování pro zapuštěnou montáž ABB- obj.č. 2495-0-0059 + rámeček 1725-0-0928
- 1 ↙ Připojení antistatické podlahy

Zodpovědný projektant:	HIP		PROJEKTANT AKCE:
Klímešová Miroslava	Ing. J.Handšuhová-Smutná		M. Klímešová - 3D PROJEKT
Kraj:	Karlovarský	SÚ:	Karlovy Vary
Investor:	KKN a.s., nemocnice Karlovy Vary, Bezručova 19, 360 66 Karlovy Vary		M. Klímešová - Úvalska 604/2, 360 09 K. Vary IČO: 722 70 179, Tel. 731 409 028
Akce:	Nemocnice Karlovy Vary - Objekt "C" stavební úpravy ve 3. patře objektu - východní část		Formát: 6A4 Stupeň: TP Č. zak.: E-150131 Datum: 08/2015
Objekt:	D1.4b - Zařízení silno a slaboproudé elektrotechniky		Měřítka: 1:100
Název:	PŮDORYS 3. PATRA - POSPOJOVÁNÍ		Číslo výkresu: D.1.4b / 5

PŮDORYS 3.PATRA - SIGNALIZAČNÍ SYSTÉM

měř. 1 : 100

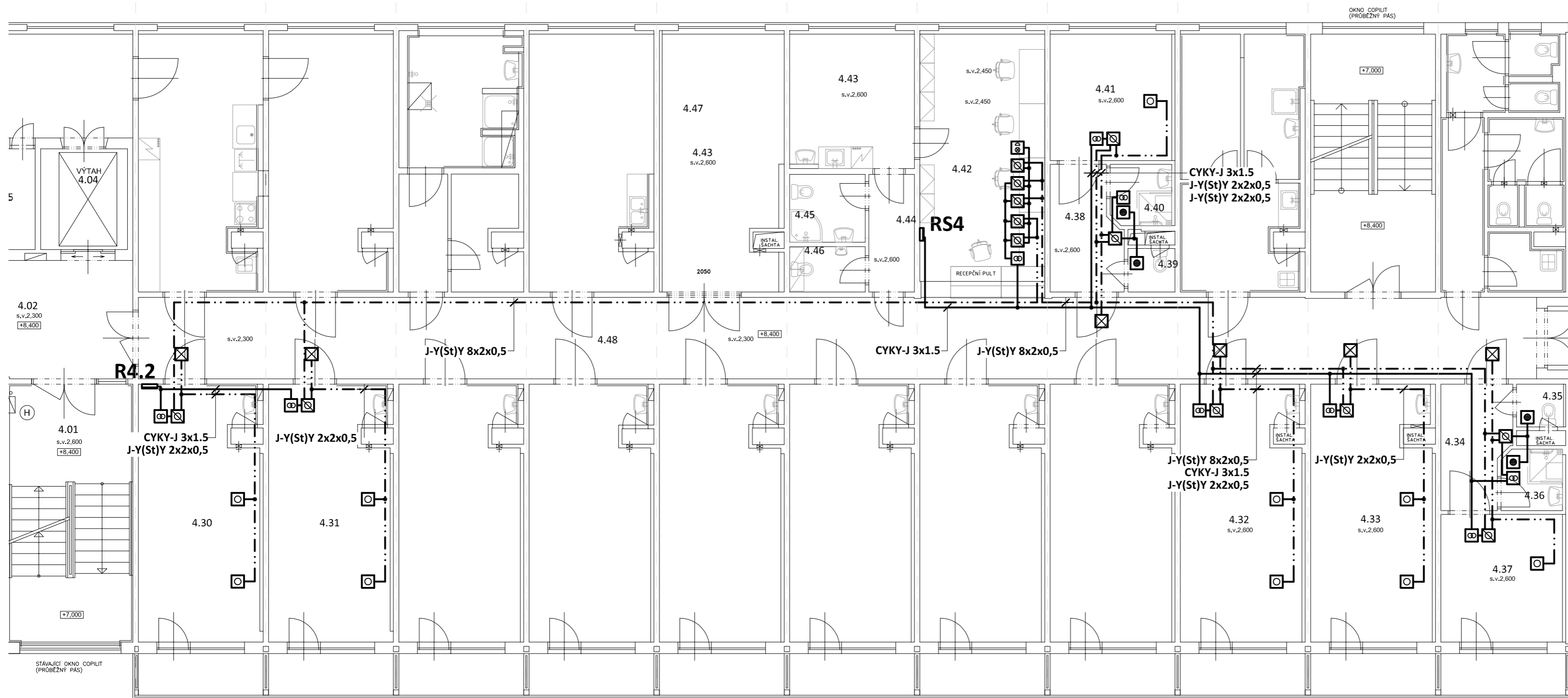

LEGENDA MÍSTNOSTÍ - 3. PATRO VÝCHODNÍ ČÁST

Č.m.	Název místnosti	Plocha (m2)	Poznámka
4.30	Pokoj	23,30	
4.31	Pokoj	23,30	
4.32	Pokoj	23,28	
4.33	Pokoj	23,30	
4.34	Předsíň	6,25	
4.35	WC	1,53	
4.36	Koupelna	2,85	
4.37	Pokoj - nadstandard	11,86	
4.38	Předsíň	6,42	
4.39	WC	1,56	
4.40	Koupelna	2,85	
4.41	Pokoj - nadstandard	11,74	
4.42	Recepce - sesterna	25,19	
4.43	Denní místnost	12,72	
4.44	Předsíň	4,10	
4.45	Sprcha + WC	3,76	
4.46	WC + um.	2,82	
4.47	Společenská místnost	23,00	
4.48	Chodba	87,00	

LEGENDA:

Signalizační systém fy ABB

- Transformátor 230V/15V, 2VA do instalační krabice (FLM1000)
- Tlačítko signální s konektorem (FAP 3011)
- Signální tlačítko tahové (FAP3002)
- Modul s kontrolním tlačítkem (FEH 1001)
- Světlo signální - červená (FIM 1000)
- Alarm - akustická a optická signalizace (FIM1200)
- Modul kontrolní dvojitý s tlačítky (FEH 1002)

Rozvod bude proveden kabely J-Y(St)Y 8x2x0,5 a J-Y(St)Y 2x2x0,5 v el. instalačních lištách na povrchu a nad podhledem (chodba).

Zodpovědný projektant:	HIP		PROJEKTANT AKCE:
Klímešová Miroslava	Ing. J.Handšuhová-Smutná		M. Klímešová - 3D PROJEKT
Kraj: Karlovarský	SÚ: Karlovy Vary		Úvalská 604/2, 360 09 K. Vary
Investor: KKN a.s., nemocnice Karlovy Vary, Bezručova 19, 360 66 Karlovy Vary			IČO: 722 70 179, Tel. 731 409 028
Akce:	Nemocnice Karlovy Vary - Objekt "C"		Formát: 6A4
	stavební úpravy ve 3. patře objektu - východní část		Stupeň: TP
			Č. zak.: E-150131
			Datum: 08/2015
Objekt: D1.4b - Zařízení silno a slaboproudé elektrotechniky			Měřítko: 1:100
Název: PŮDORYS 3. PATRA - SIGNAL. SYSTÉM			Číslo výkresu: D.1.4b / 6

Nemocnice Karlovy Vary - Objekt "C"
stavební úpravy ve 3. patře objektu - východní část

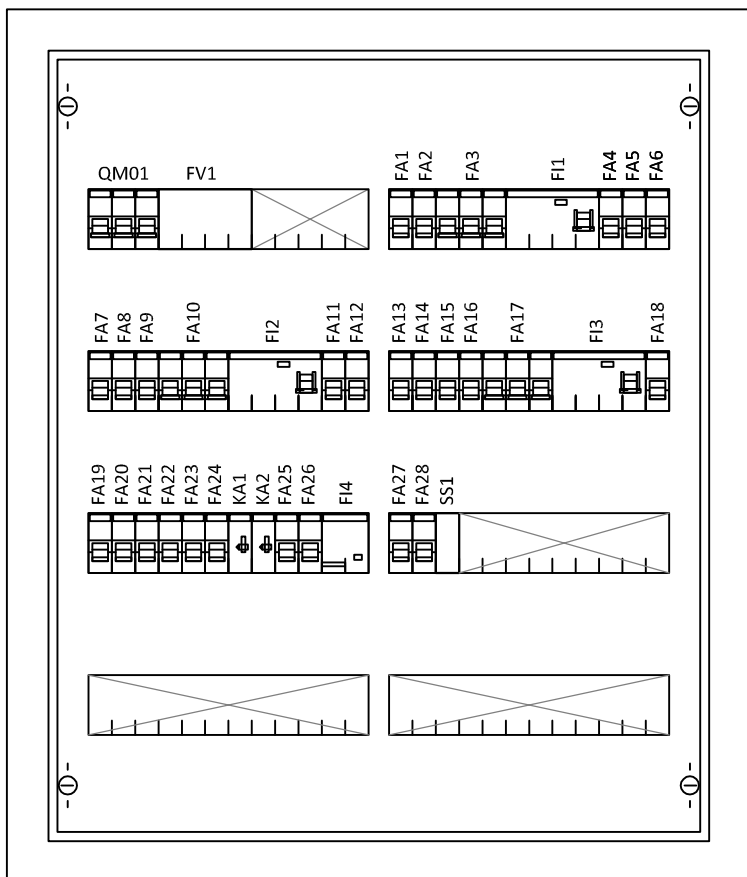

Rozvaděč RS4

Plechová rozvodnice na povrch
fy ABB, typ AT42, plné dveře
2x4.řady, 96 modulů
Krytí: IP40/20, tř.II.
Rozměry: š/v/hl 574/ 674/ 140

Instalovaný příkon: Pi = 18,0 kW
Soudobý příkon: Ps = 8,0 kW

**STÁVAJÍCÍ ROZVADĚČ RMS5
ROZVODNA NN**

RS4

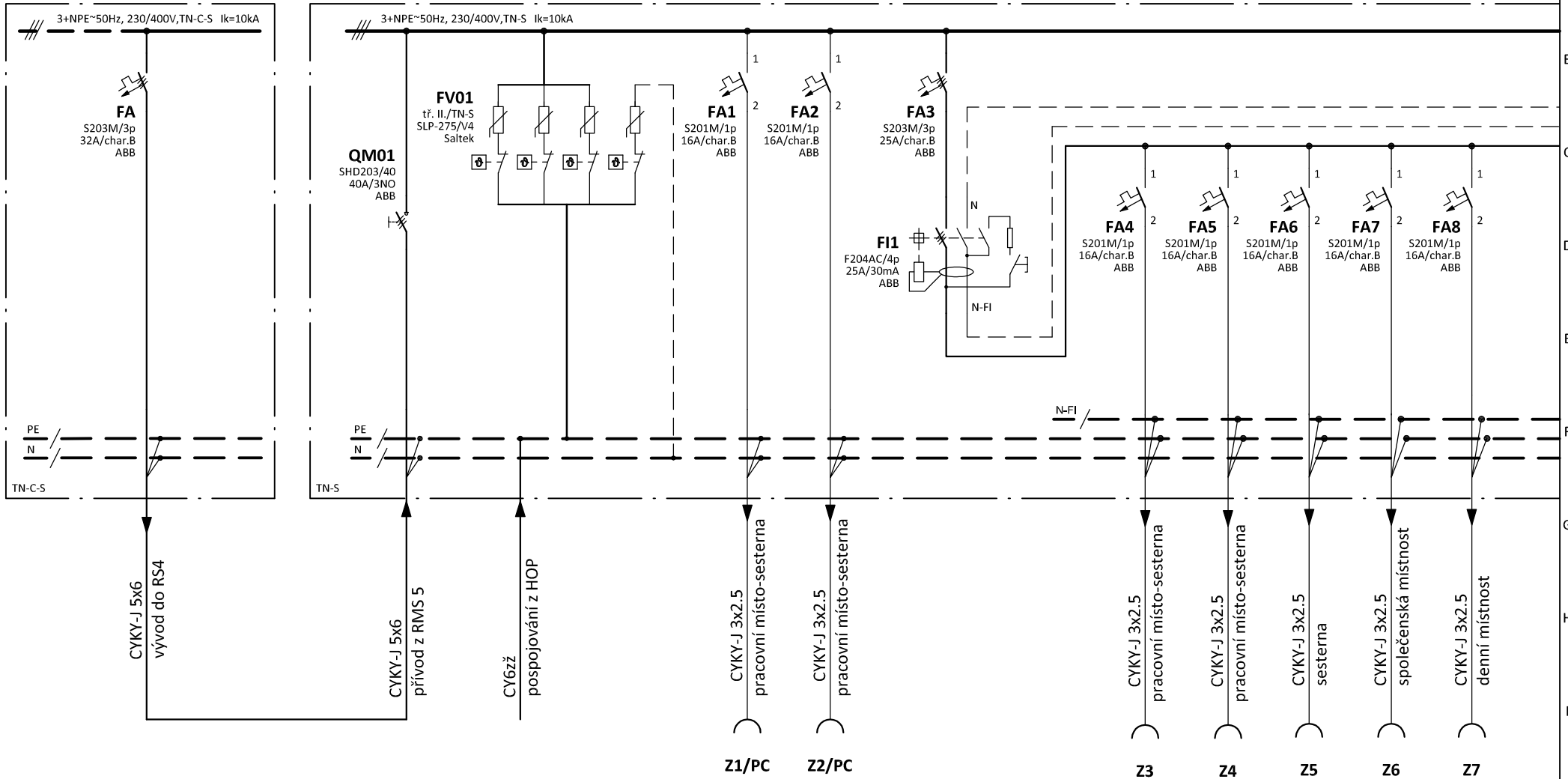

PROJEKTANT AKCE /
M. Klimešová - 3D PROJEKT
Úvalská 604/2, 360 09 K. Vary
IČO: 722 70 179, Tel. 731 409 028

Investor /
KKN a.s.,
nemocnice Karlovy Vary,
Bezručova 19,
360 66 Karlovy Vary

Projekt /
Nemocnice Karlovy Vary - Objekt "C"
stavební úpravy ve 3. patře objektu - východní část

D1.4b - Zařízení silnoproudé elektrotechniky

ROZVADĚČ RS4

Stupeň: **TP**
technická pomoc

Datum: **08/2015**

Formát: **4A4**

Zak. číslo: **E-150131**

List: **2** Listů: **4**

Číslo výkresu: **D1.4b / 7**

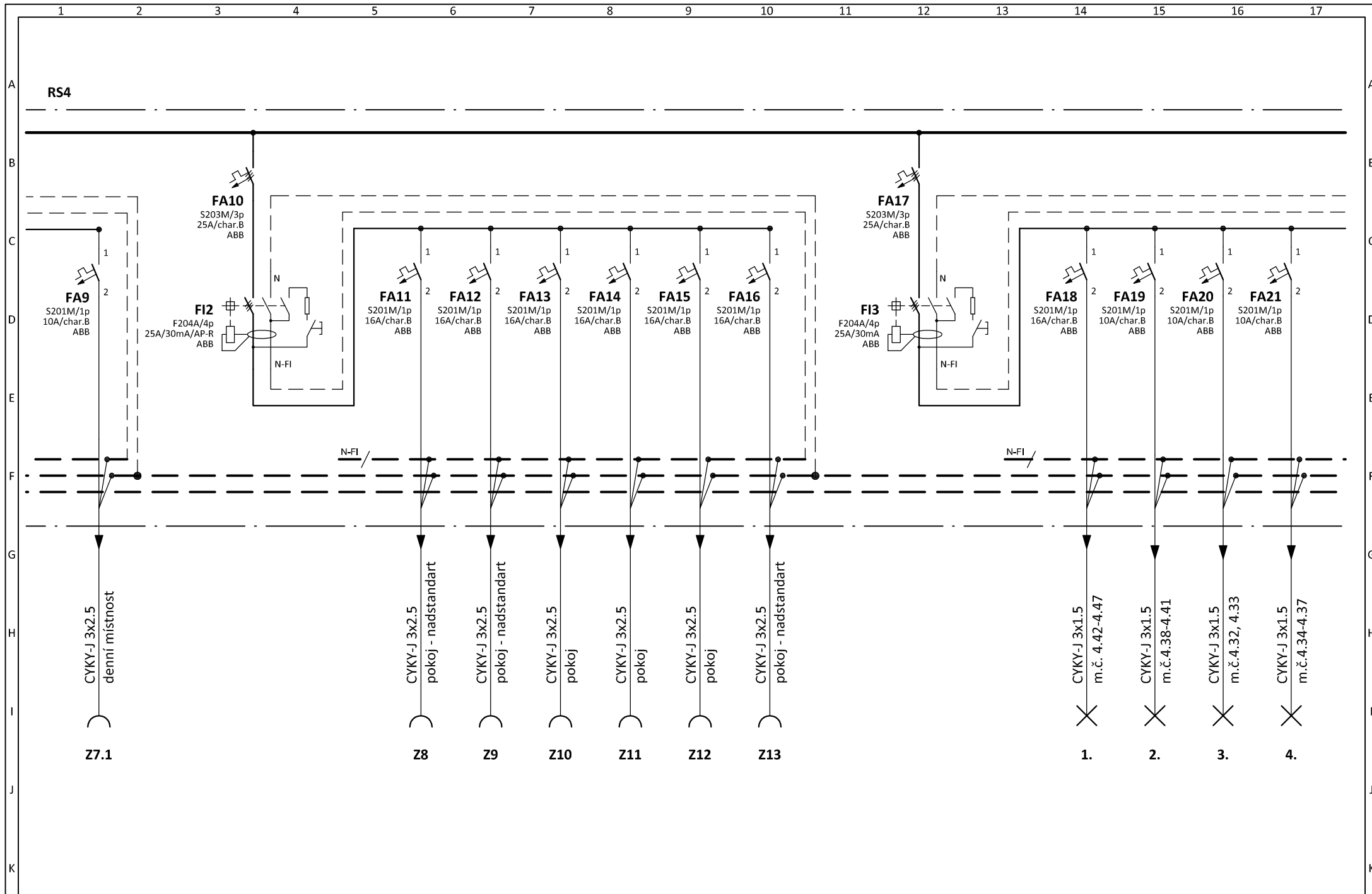

1	2	3	4	5	6	7	8	9	10	11	12	13	14	15	16	17
3D PROJEKTANT AKCE / M. Klimešová - 3D PROJEKT Úvalská 604/2, 360 09 K. Vary IČO: 722 70 179, Tel. 731 409 028		Investor / KKN a.s., nemocnice Karlovy Vary, Bezručova 19, 360 66 Karlovy Vary		Projekt / Nemocnice Karlovy Vary - Objekt "C" stavební úpravy ve 3. patře objektu - východní část				D1.4b - Zařízení silnoproudé elektrotechniky				Stupeň: TP technická pomoc		List: 3	Listů: 4	
ROZVADĚČ RS4												Datum: 08/2015	Formát: 4A4	Zak.číslo: E-150131	Číslo výkresu: D1.4b / 7	

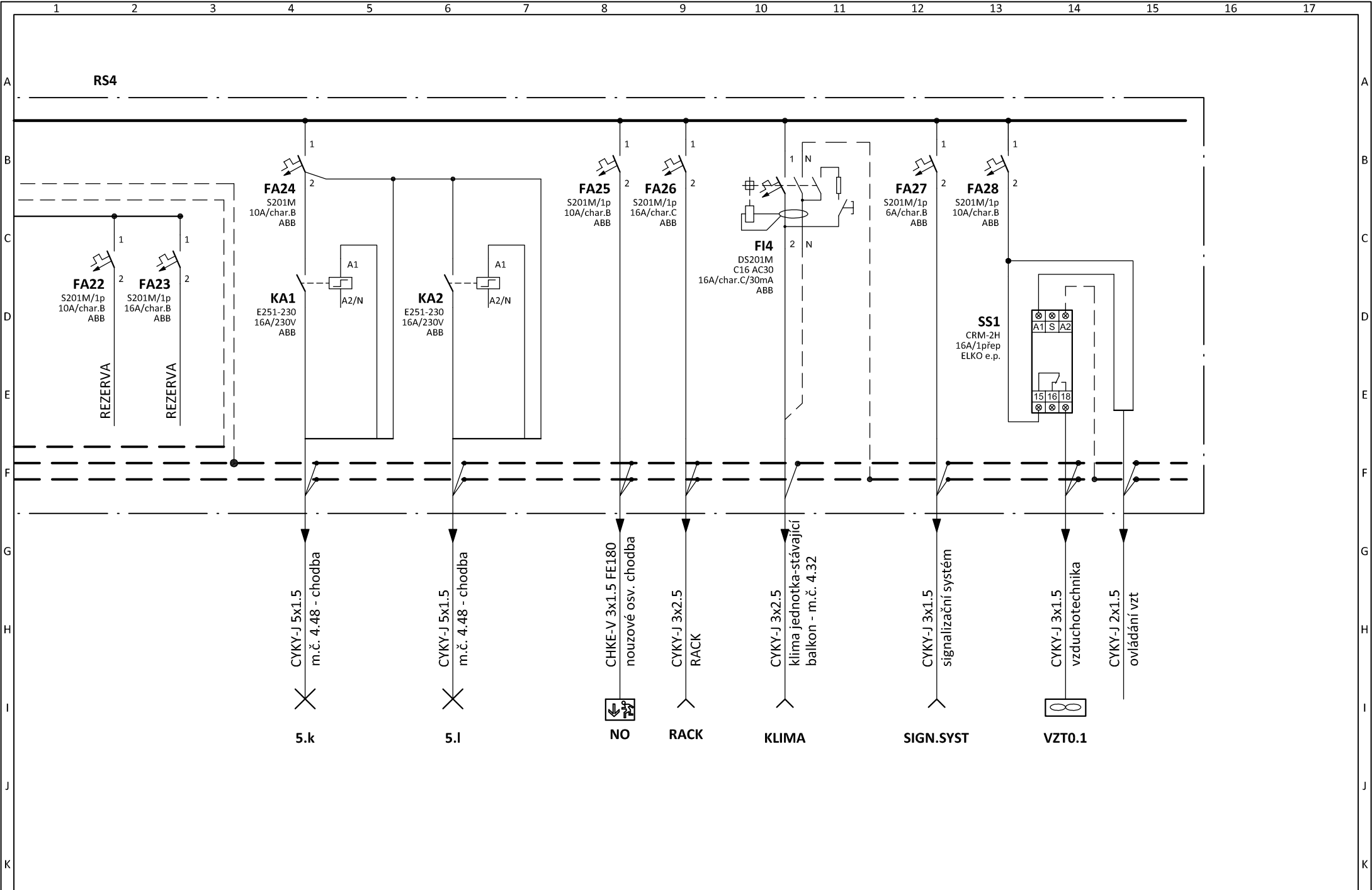

PROJEKTANT AKCE /
M. Klimešová - 3D PROJEKT
Úvalská 604/2, 360 09 K. Vary
IČO: 722 70 179, Tel. 731 409 028

Investor /
KKN a.s.,
nemocnice Karlovy Vary,
Bezručova 19,
360 66 Karlovy Vary

Projekt /
Nemocnice Karlovy Vary - Objekt "C"
stavební úpravy ve 3. patře objektu - východní část

D1.4b - Zařízení silnoproudé elektrotechniky

ROZVADĚČ RS4

Stupeň: TP
technická pomoc

Datum: 08/2015

Formát: 4A4

Zak. číslo: E-150131

List: 4 Listů: 4

Číslo výkresu: D1.4b / 7

Nemocnice Karlovy Vary - Objekt "C"
 stavební úpravy ve 3. patře objektu - východní část

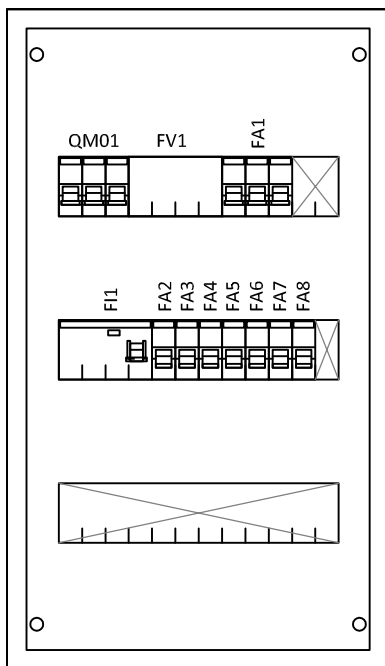

Rozvaděč RS4.1

Plastová rozvodnice na povrch
 fy ABB, typ Mistral41W vč. N/PE
 3.řady, 36 modulů
 Krytí: IP41/20, tř.II.
 Rozměry: š/v/hl 297/512/119

Instalovaný příkon: $P_i = 6,5 \text{ kW}$
 Soudobý příkon: $P_s = 4,0 \text{ kW}$



PROJEKTANT AKCE /
 M. Klimešová - 3D PROJEKT
 Úvalská 604/2, 360 09 K. Vary
 IČO: 722 70 179, Tel. 731 409 028

Investor /
 KKN a.s.,
 nemocnice Karlovy Vary,
 Bezručova 19,
 360 66 Karlovy Vary

Projekt /
 Nemocnice Karlovy Vary - Objekt "C"
 stavební úpravy ve 3. patře objektu - východní část

D1.4b - Zařízení silnoproudé elektrotechniky

ROZVADĚČ RS4.1

Stupeň: **TP**
technická pomoc

Datum: **08/2015**

Formát: **4A4**

Zak.číslo: **E-150131**

List: **1** Listů: **2**

Číslo výkresu: **D1.4b / 8**

**STÁVAJÍCÍ ROZVADĚČ RMS5
ROZVODNA NN**

RS4.1

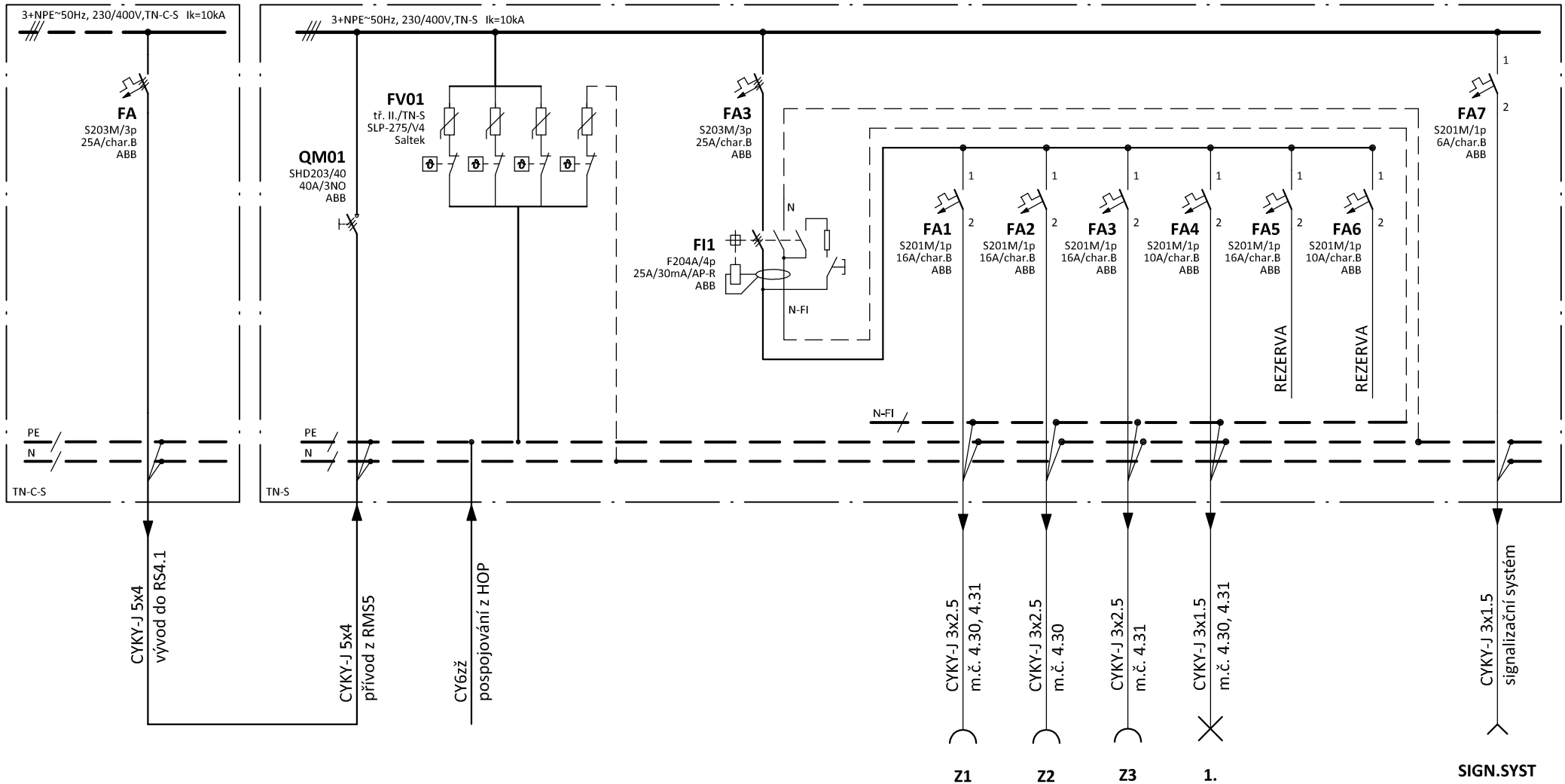

PROJEKTANT AKCE /
M. Klimešová - 3D PROJEKT
Úvalská 604/2, 360 09 K. Vary
IČO: 722 70 179, Tel. 731 409 028

Investor /
KKN a.s.,
nemocnice Karlovy Vary,
Bezručova 19,
360 66 Karlovy Vary

Projekt /
Nemocnice Karlovy Vary - Objekt "C"
stavební úpravy ve 3. patře objektu - východní část

D1.4b - Zařízení silnoproudé elektrotechniky

ROZVADĚČ RS4.1

Stupeň: **TP**
technická pomoc

Datum: **08/2015**

Formát: **4A4**

Zak. číslo: **E-150131**

List: **2** Listů: **2**

Číslo výkresu: **D1.4b / 8**

D.1.4b / 9 VÝKAZ VÝMĚR

Název akce:

Nemocnice Karlovy Vary - Objekt "C"
stavební úpravy ve 3. patře objektu – východní část
D1.4b - Zařízení silnoproudé a slaboproudé elektrotechniky

Investor: **KKN a.s., nemocnice Karlovy Vary, Bezručova 19
360 66 Karlovy Vary**

Stupeň: **TP – Technická pomoc**

Datum: **08/2015**

Zak.číslo: **E-150131**

ZPRACOVATELÉ:

Rozpočet



Nemocnice Karlovy Vary - Objekt "C" stavební úpravy ve 3. patře objektu - východní část

Část: 1

Firma	3D Projekt	Číslo objednávky	
Objekt	D1.4b - Zařízení silno a slaboproudé elektrotechniky	Číslo zakázky	E-150131
Vypracoval	Klimešová Miroslava	Datum	26.10.2015

Položka	Popis	MJ	Počet
00 - Svítidla a zdroje			
0001	B - stropní zářivkové svítidlo 2x36W/G13, IP20, MODUS, typ LLX236BEP, bílá mřížka, EP	ks	4,00
0002	C - vestavné zářivkové svítidlo 4x18W/G13, IP20, MODUS I 418 ALDP mřížka, optika, EP	ks	6,00
0003	C1 - vestavné zářivkové svítidlo 3x18W/G13, IP20, MODUS I 318 AL, AL mřížka, EP	ks	13,00
0004	D - vestavné svítidlo 48 LED, 3000 K, nanoprizmatický kryt PMMA, MODUS typ SPMN3KN190V1/350ND, Ø190	ks	8,00
0005	E - svítidlo kruhové, kryt opál, Ø375mm, 1x22W/2GX13, MODUS typ BRKL122KO375, IP40	ks	11,00
0006	F - nástěnné LED svítidlo, 11W, bílé, opál.kryt, MODUS typ SBL3SKOV1/B350ND	ks	10,00
0007	G - zářivkové stropní sv. s prizmatickým krytem 1x36W/G13, IP20, MODUS KMC 136PMMA, EP	ks	10,00
0008	G/NO - zářivkové stropní sv. s prizmatickým krytem 1x36W/G13, IP20, MODUS KMC 136PMMA, EP, nouzový zdroj	ks	6,00
0009	NO - nouzové sv. INFINITY B, nástěnné, stále svítící, 1 hod., LED, IP40, NiMh, MODUS	ks	17,00
0010	PHILIPS 36W/840 G13 MASTER TL-D SUPER zářivka lineární	ks	24,00
0011	PHILIPS 18W/840 G13 MASTER TL-D SUPER zářivka lineární	ks	63,00
0012	PHILIPS 22W/840 kruhová TL-5C 2GX13 kruhová zářivka	ks	11,00

01 - Vypínače, ovladače, zá

0101	Přístroj spínače jednopólového 3559-A01345	ks	21,00
0102	Přístroj přepínače sériového 3559-A05345	ks	9,00
0103	Přístroj přepínače střídavého 3559-A06345	ks	6,00
0104	Přístroj ovladače zapínacího se svorkou N, 3559-A91345	ks	7,00
0105	Přístroj spínače jednopólového se svorkou N, 3559-A21345	ks	3,00
0106	Doutnavka orientační (univerzální) pro spínače, 3916-12223	ks	3,00
0107	Doutnavka signalizační pro spínače 3916-22221	ks	7,00
0108	Kryt spínače kolébkového, design: Tango, bílá, 3558A-A651 B	ks	24,00
0109	Kryt spínače kolébkového dělený design: Tango, bílá , 3558A-A652 B	ks	9,00
0110	Kryt spínače kolébkového s čirým průzorem design: Tango, bílá, 3558A-A653 B	ks	10,00
0111	Zásuvka jednonásobná s clonkami, s popisovým polem design: Tango, bílá, 5519A-A02352 B	ks	43,00
0112	Zásuvka dvojnásobná s ochrannými kolíky, s clonkami, s natočenou dutinou design: Tango, bílá, 5513A-C02357 B	ks	6,00
0113	Zásuvka 2P+PE s př.o. akust.design: Tango, vřesová červená 5589A-A02357 R2	ks	4,00
0114	Rámeček pro elektroinstalační přístroje, jednonásobný design: Tango, bílá, 3901A-B10 B	ks	90,00
0115	Zásuvka jednonásobná s ochr.kolíkem, clonkami: Reflex SI, zelená, 5519B-A02357Z	ks	10,00
0116	Svorka pro vyrovnání potenciálů dvojnásobná, zapuštěná, Design: Reflex SI, 2495-0-0059	ks	10,00
0117	Rámeček pro elektroinstalační přístroje, jednonásobný, Design: Reflex SI, 1725-0-0928	ks	20,00
0118	Super-multifunkční relé, 9 funkcí, 3-vodič připojení (funguje bez NULY), výstup triak 10-160VA, SMR-T /230V	ks	2,00
0119	PA - Krabice pro pospojování EPS3 v KO100E	ks	6,00
0120	Elektroinstalační krabice lištová, LK80R/2+bezšroub.sv	ks	70,00
0121	Elektrinstalační krabice lištová, přístrojová LK 80x28 T	ks	70,00
0122	Elektrinstalační krabice lištová, přístrojová LK 80x28 2T	ks	6,00

02 - Slaboproudé zásuvky a

0201	Přístroj zásuvky anténní televizní, rozhlasové a satelitní - koncové, 5011-A3303	ks	8,00
0202	Přístroj zásuvky telefonní, 5013U-A00103	ks	3,00
0203	Maska nosná s 2 otvory, 5014A-B1018	ks	6,00
0204	Zásuvka komunikační R&M RJ 45-8 Cat. 5e/s, R302780	ks	12,00
0205	Kryt zásuvky anténní s vylamovacím otvorem design: Tango, bílá, 5011A-A00300 B	ks	8,00
0206	Kryt zásuvky telefonní s 1 otvorem design: Tango, bílá, 5013A-A00213 B	ks	3,00
0207	Kryt zásuvky komunikační s popisovým polem design: Tango, bílá, 5014A-A100 B	ks	6,00
0208	Rámeček pro elektroinstalační přístroje, jednonásobný design: Tango, bílá, 3901A-B10 B	ks	17,00
0209	Elektrinstalační krabice lištová, přístrojová LK 80x28 T	ks	12,00
0210	Krabice odbočná lištová LK80R/2 s víčkem	ks	15,00

03 - Kabely a vodiče

0301	CYKY 5J6 (5Cx6)	m	40,00
0302	CYKY 5J4 (5Cx4)	m	16,00
0303	CYKY 3J2,5 (3Cx 2,5)	m	570,00
0304	CYKY 3J1,5 (3Cx 1,5)	m	555,00
0305	CYKY 3O1,5 (3Ax1,5)	m	135,00
0306	CYKY 5J1,5 (5Cx1,5)	m	85,00
0307	H07V-K 16 žz (CYA)	m	280,00
0308	H07V-K 6 žz (CYA)	m	65,00
0309	H07V-K 4 žz (CYA)	m	600,00
0310	Kabel koaxiální pro TV	m	410,00
0311	Kabel UTP Cat .5E	m	470,00
0312	CHKE-V 3x1.5 FE180, P30-90-R, B2ca, s1,d0	m	60,00
0313	ukončení vodičů v rozváděči nebo na přístroji do 6 mm ²	ks	14,00
0314	ukončení vodičů v rozváděči nebo na přístroji do 4 mm ²	ks	10,00
0315	ukončení vodičů v rozváděči nebo na přístroji do 2,5 mm ²	ks	93,00

04 - Lišty a kanály

0401	Kanál elektroinstalační parapetní PK 110x70 D HD Kopos	m	8,00
0402	Kryt spojovací 8452 pro PK 110x70 D Kopos	ks	3,00
0403	Kryt koncový 8451 pro PK 110x70 D	ks	2,00
0404	Rámeček krycí 8450-11 1otv Kopos pro PK 110x70 D	ks	25,00
0405	Krabice přístrojová KP PK pro kanály PK	ks	25,00
0406	Kopos SK 40X20 kanál stínící (2m) vč. Příchytek	ks	4,00
0407	Kopos LV 18X13 HA lišta vkládací	m	115,00
0408	Kopos LV 40X15 HA lišta vkládací	m	40,00
0409	Kopos LH 60X40 HA lišta hranatá	m	25,00
0410	Kopos LHD 25x15 HA lišta hranatá	m	95,00
0411	DZ 60X150 žlab kabelový drátěný	m	45,00
0412	DZ 35X100 žlab kabelový drátěný	m	45,00
0413	Kopos EKE 100X60 HD kanál elektroinstalační HD	m	40,00

05 - Signalizační systém

0501	Transformátor 230V/15V, 2VA do instalační krabice (FLM1000)	ks	9,00
0502	Tlačítko signální s konektorem (FAP 3011)	ks	10,00
0503	Signální tlačítko tahové (FAP3002) vč. Šňůry 2,5m	ks	4,00
0504	Modul s kontrolním tlačítkem (FEH 1001)	ks	8,00
0505	Světlo signální - červená (FIM 1000)	ks	6,00
0506	Alarm - akustická a optická signalizace (FIM1200)	ks	1,00
0507	Modul kontrolní dvojitý s tlačítky (FEH 1002)	ks	5,00
0508	Ovládač šňůrový koncový (FAP 9001)	ks	10,00
0509	JYSTY 2x2x0,8 rot	m	170,00
0510	JYSTY 4x2x0,8 rot	m	80,00

06 - Rozvaděče a dodávky

0601	Rozvaděč RS4 vč. Náplně	ks	1,00
0602	Rozvaděč RS4.1 vč. Náplně	ks	1,00
0603	Rozvodnice ocelová nebo plastová, běžná, přes 20 do 50 kg	ks	2,00
0604	Úprava v RMS5 - S203M-B25; 3 fázový jistič, jmenovitý proud In: 25 A, vypínací charakteristika: B, vypínací schopnost Icn: 10 kA	ks	1,00
0605	Úprava v RMS5 - S203M-B32; 3 fázový jistič, jmenovitý proud In: 32 A, vypínací charakteristika: B, vypínací schopnost Icn: 10 kA	ks	1,00
0606	32" Samsung UE32J4000 Televize LED, úhlopříčka 80cm, HDReady1366x768, DVB-T/C, 2x HDMI, 1x USB, CI+, SCART, repro 2x 5W, dálkové ovládání	ks	8,00
0607	Thomson WAB846 Nástěnný držák na 10" - 46" TV, 2 ramena, 3 klouby, až 200x200cm (VESA)	ks	8,00

Ostatní

Položka	Popis	MJ	Počet
001	Demontáž stávající el. instalace	hod	50,00
002	Úpravy v RMS5	hod	2,00
003	Výchozí revize	hod	18,00
004	PPV - 6% z mat.+moont.	%	0,06
005	Doprava - 3,6% z mat.	%	0,04
006	Přesun - 4,0% z mat	%	0,04

D1.4b - Zařízení silnoproudé a slaboproudé elektrotechniky

ROZVADĚČ RS4

Poz.	Objednací kód	Výrobce	Popis	Počet	Cena za MJ	Cena celkem
1	2CPX030122R9999	ABB	AT42 -rozvodnice na povrch 96M s dveřmi, IP43/96 modulů, Plechová, Plechová plná dvířka, RAL 9016 bílá	1	0,00 Kč	0,00 Kč
2	2CDD273111R0040	ABB	SHD203/40; 3 pólový odpínač; In: 40A; pro 240V AC/60 VDC; HOME	1	0,00 Kč	0,00 Kč
3	2CSR275040R1164	ABB	DS201MC16AC30; kombinace jistič/chránič; dvojpólový (1P+N); jmenovitý proud: 16 A; citlivost: 30 mA; charakteristika: C; Icn: 10 kA; Typ: AC – pro střídavý reziduální proud (určeno pro obecné zátěže)	1	0,00 Kč	0,00 Kč
4	2CSF204101R1250	ABB	F204AC-25/0,03; proudový chránič; čtyřpólový; jmenovitý proud: 25 A; citlivost: 30 mA; Typ: AC – pro střídavý reziduální proud (určeno pro obecné zátěže)	2	0,00 Kč	0,00 Kč
3	2CSF204401R1250	ABB	F204A-25/0,03AP-R; proudový chránič; čtyřpólový; jmenovitý proud: 25 A; citlivost: 30 mA; Typ: AP-R	1	0,00 Kč	0,00 Kč
5	2CDS273001R0255	ABB	S203M-B25; 3 fázový jistič, jmenovitý proud In: 25 A, vypínací charakteristika: B, vypínací schopnost Icn: 10 kA	3	0,00 Kč	0,00 Kč
6	2CDS271001R0165	ABB	S201M-B16; 1 fázový jistič, jmenovitý proud In: 16 A, vypínací charakteristika: B, vypínací schopnost Icn: 10 kA	15	0,00 Kč	0,00 Kč
7	2CDS271001R0105	ABB	S201M-B10; 1 fázový jistič, jmenovitý proud In: 10 A, vypínací charakteristika: B, vypínací schopnost Icn: 10 kA	7	0,00 Kč	0,00 Kč
8	2CDS271001R0065	ABB	S201M-B6; 1 fázový jistič, jmenovitý proud In: 6 A, vypínací charakteristika: B, vypínací schopnost Icn: 10 kA	1	0,00 Kč	0,00 Kč
9	2CDS271001R0164	ABB	S201M-C16; 1 fázový jistič, jmenovitý proud In: 16 A, vypínací charakteristika: C, vypínací schopnost Icn: 10 kA	1	0,00 Kč	0,00 Kč
10	2CSM111000R0201	ABB	Impulzní relé E251-230; 1NO / 230V AC nebo 115V DC, In: 16A	1	0,00 Kč	0,00 Kč
11	8595188124201	ELKO e.p.	Asymetrický cyklovač CRM-2H, 16A/230V	1	0,00 Kč	0,00 Kč
12	8595090517221	SALTEK	Svodič SLP 275 V/4, tř. II, TN-S	1	0,00 Kč	0,00 Kč

Cena materiálu celkem

0,00 Kč

Montáž

0,00 Kč

Celková cena rozvaděče RS4**0,00 Kč**

ROZVADĚČ RS4.1

Poz.	Objednávací kód	Výrobce	Popis	Počet	Cena za MJ	Cena celkem
1	1SLM004102A3107	ABB	Mistral41W vč. N/PE, Rozvodnice nástěná, 36 Modulů (3x12), plastová plná dvířka, krytí IP41	1	0,00 Kč	0,00 Kč
2	2CDD273111R0040	ABB	SHD203/40; 3 pólový odpínač; In: 40A; pro 240V AC/60 VDC; HOME	1	0,00 Kč	0,00 Kč
3	2CSF204401R1250	ABB	F204A-25/0,03AP-R; proudový chránič; čtyřpólový; jmenovitý proud: 25 A; citlivost: 30 mA; Typ: AP-R	1	0,00 Kč	0,00 Kč
4	2CDS273001R0255	ABB	S203M-B25; 3 fázový jistič, jmenovitý proud In: 25 A, vypínací charakteristika: B, vypínací schopnost Icn: 10 kA	1	0,00 Kč	0,00 Kč
5	2CDS271001R0165	ABB	S201M-B16; 1 fázový jistič, jmenovitý proud In: 16 A, vypínací charakteristika: B, vypínací schopnost Icn: 10 kA	4	0,00 Kč	0,00 Kč
6	2CDS271001R0105	ABB	S201M-B10; 1 fázový jistič, jmenovitý proud In: 10 A, vypínací charakteristika: B, vypínací schopnost Icn: 10 kA	2	0,00 Kč	0,00 Kč
7	2CDS271001R0065	ABB	S201M-B6; 1 fázový jistič, jmenovitý proud In: 6 A, vypínací charakteristika: B, vypínací schopnost Icn: 10 kA	1	0,00 Kč	0,00 Kč
8	8595090517221	SALTEK	Svodič SLP 275 V/4, tř. II, TN-S	1	0,00 Kč	0,00 Kč

Cena materiálu celkem

0,00 Kč

Montáž

0,00 Kč

Celková cena rozvaděče RS4.1

0,00 Kč