

VSTUP Č.:1 TYP: C

UMÍSTĚNÍ: HLAVNÍ VSTUP DO OBJEKTU ŠKOLY

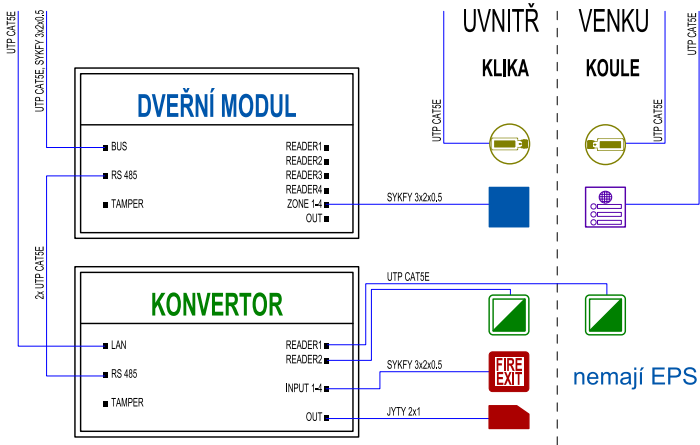

nemají EPS

VSTUP Č.:1 TYP: D1

UMÍSTĚNÍ: ZA HLAVNÍM VSTUPEM DO OBJEKTU ŠKOLY

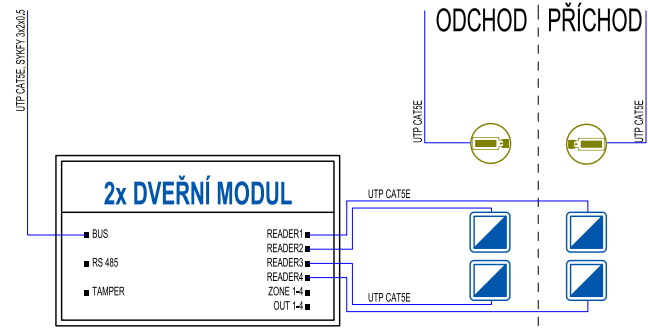

mají autonomní dohazkový systém - 2x čtečka

může být využit dveřní modul ze vstupu 1 (Hl.vchod)

VSTUP Č.:2 TYP: B2

UMÍSTĚNÍ: BOČNÍ VSTUP DO OBJEKTU ŠKOLY - ŠATNA

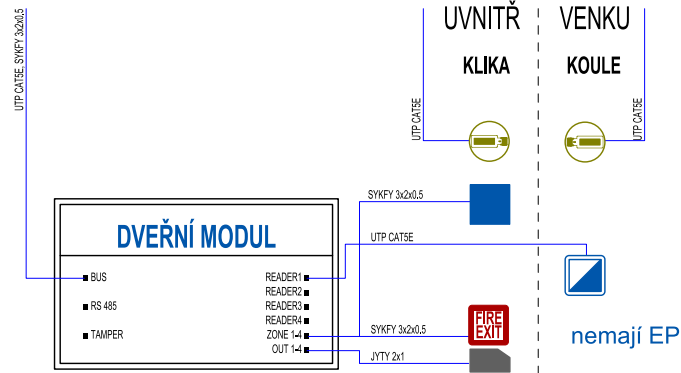

nemají EPS

mají autonomní ACS - 1x čtečka na vstupu

VSTUP Č.:3 TYP: B2

UMÍSTĚNÍ: VSTUP DO OBJEKTU ŠKOLY ZE ŠATNY

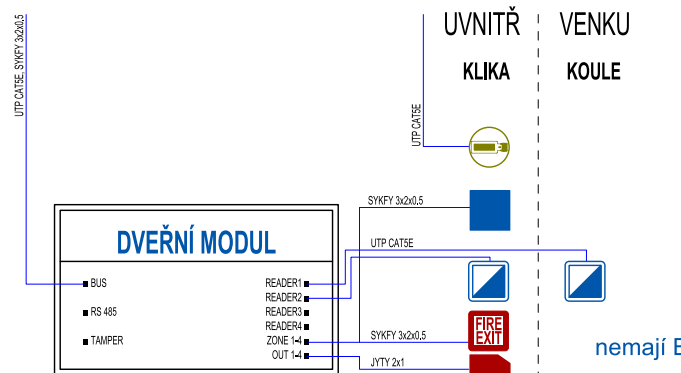

nemají EPS

VSTUP Č.:4 TYP: B1

UMÍSTĚNÍ: ZADNÍ VSTUP DO OBJEKTU z parkoviště

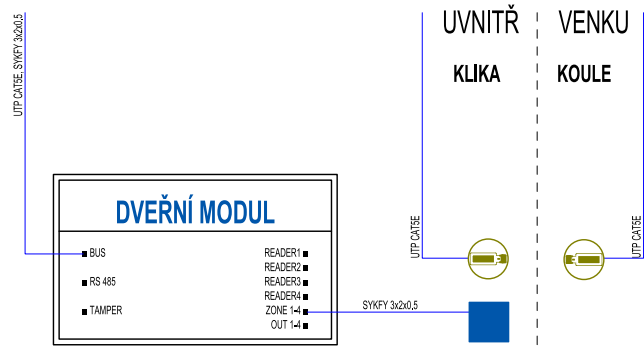

použije se DM vstup 2

VSTUP Č.:5 TYP: A2

UMÍSTĚNÍ: NOUZOVÝ VÝCHOD Z OBJEKTU - UČEBNA 2

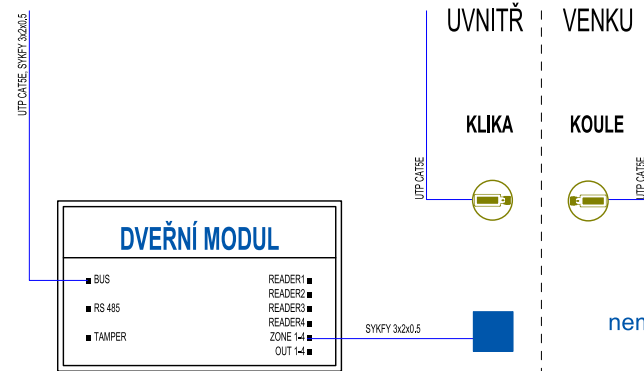

nemají EPS

VSTUP Č.:6 TYP: A2

UMÍSTĚNÍ: NOUZOVÝ VÝCHOD Z OBJEKTU - UČEBNA 4

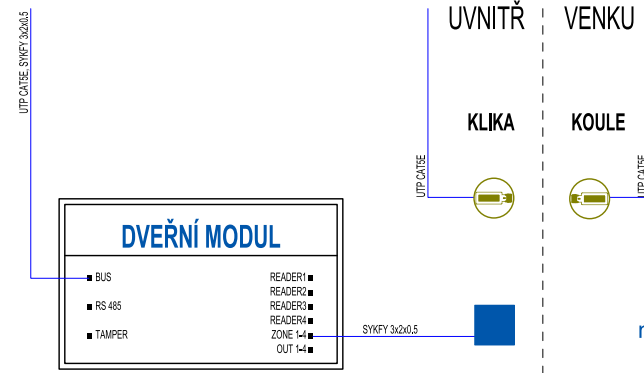

nemají EPS

použije se DM vstup 5

Akce:	ZABEZPEČENÍ VSTUPŮ DO ŠKOLNÍCH OBJEKTŮ	Zpracovatel dokumentace: Ing.Libor Sladký Vintřovská 502, 357 35 Chodov	Formát	2xA4
Škola:	Střední škola logistická Dalovice	Investor: KÚKK odbor školství, Závodní 353/88 360 06 Karlovy Vary	Datum	06/2016
Objekt:		Zodp.projektant: Ing. Libor Sladký	Stupeň	DZS
Adresa:	DALOVICE	Vypracoval: Ing. Libor Sladký	Č.zak.	1600018
Obsah:	BLOKOVÉ SCHÉMA VSTUPŮ	Příloha:	10-B-02	

Zpracovatel dokumentace: Ing.Libor Sladký Vintřovská 502, 357 35 Chodov		Formát	2xA4
Investor: KÚKK odbor školství, Závodní 353/88 360 06 Karlovy Vary		Datum	06/2016
Zodp.projektant: Ing. Libor Sladký		Stupeň	DZS
Vypracoval: Ing. Libor Sladký		Č.zak.	1600018
Příloha:		10-B-02	